

Dixi

Régulateur de gaz moyenne basse pression

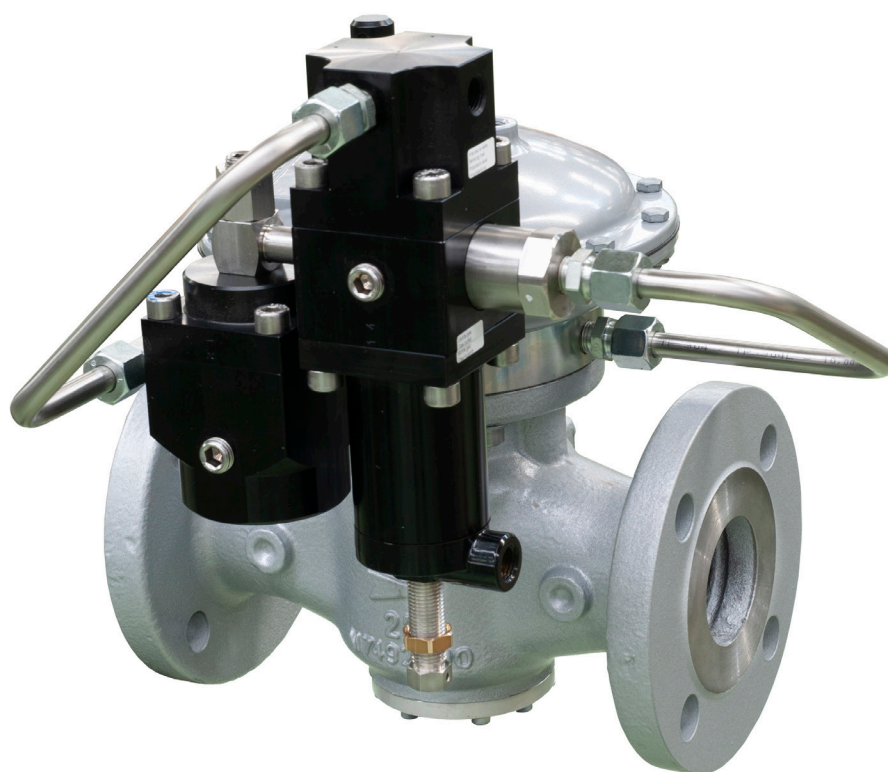

BROCHURE TECHNIQUE

Pietro Fiorentini S.p.A.

Via E.Fermi, 8/10 | 36057 Arcugnano, Italie | +39 0444 968 511
sales@fiorentini.com

Les données ne sont pas contractuelles. Nous nous réservons
le droit de procéder à des modifications sans préavis.

dixi_technicalbrochure_FRA_revA

www.fiorentini.com

Qui sommes-nous ?

Nous sommes une entreprise internationale, spécialisée dans la conception et la fabrication de solutions technologiquement avancées pour les systèmes de traitement, transport et distribution du gaz naturel.

Nous sommes le partenaire idéal des opérateurs du secteur pétrolier et gazier, avec une offre commerciale qui couvre toute la filière d'approvisionnement en gaz naturel.

Nous sommes en constante évolution, afin de répondre aux plus hautes exigences de nos clients tant en termes de qualité que de fiabilité.

Notre objectif est d'avoir une longueur d'avance sur la concurrence, grâce à des technologies sur mesure et un programme d'assistance après-vente qui se distingue toujours par son haut niveau de professionnalisme.



Avantages de **Pietro Fiorentini**



Assistance technique localisée



Expérience depuis 1940



Plus de 100 pays desservis

Domaine d'Application

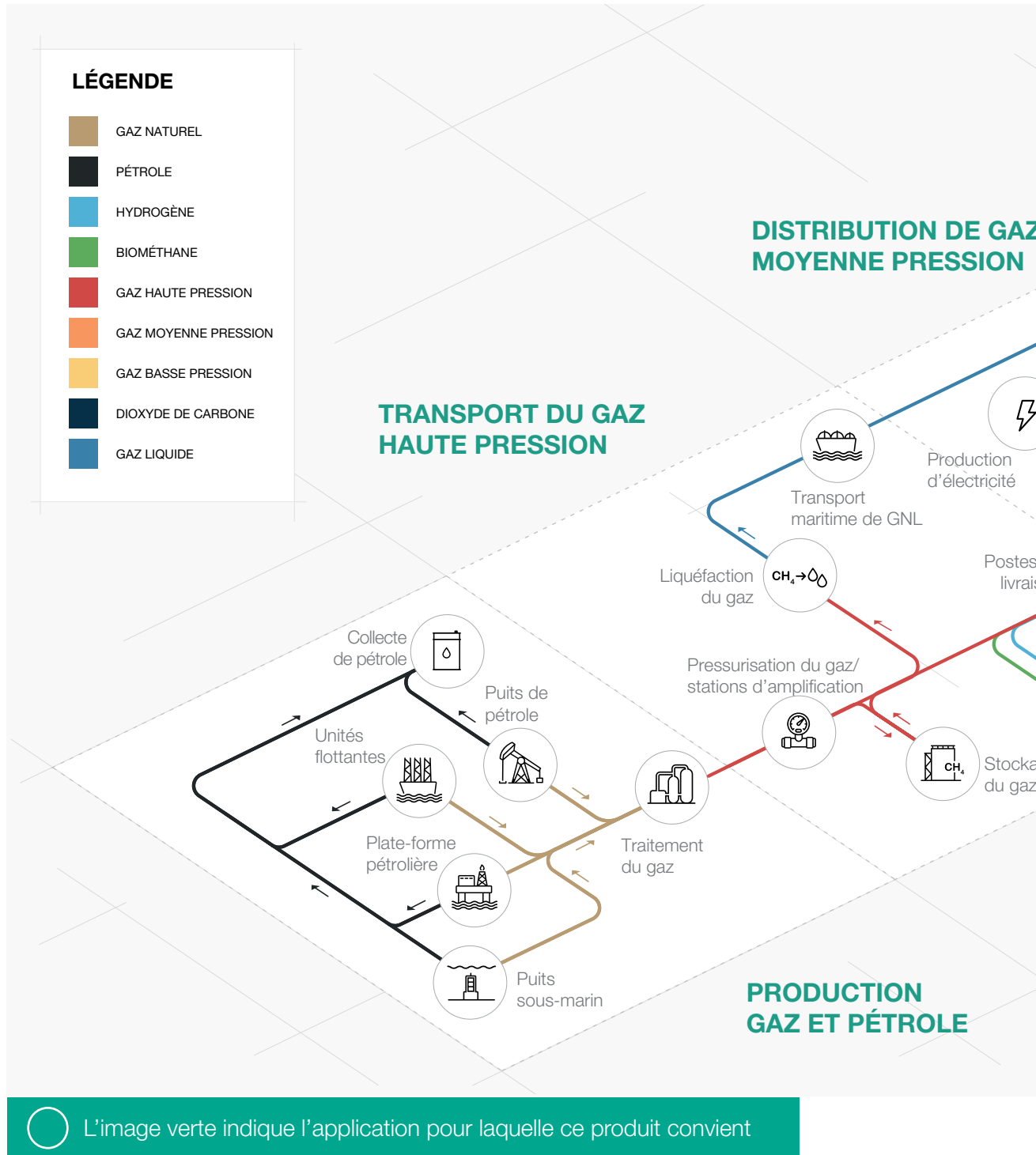

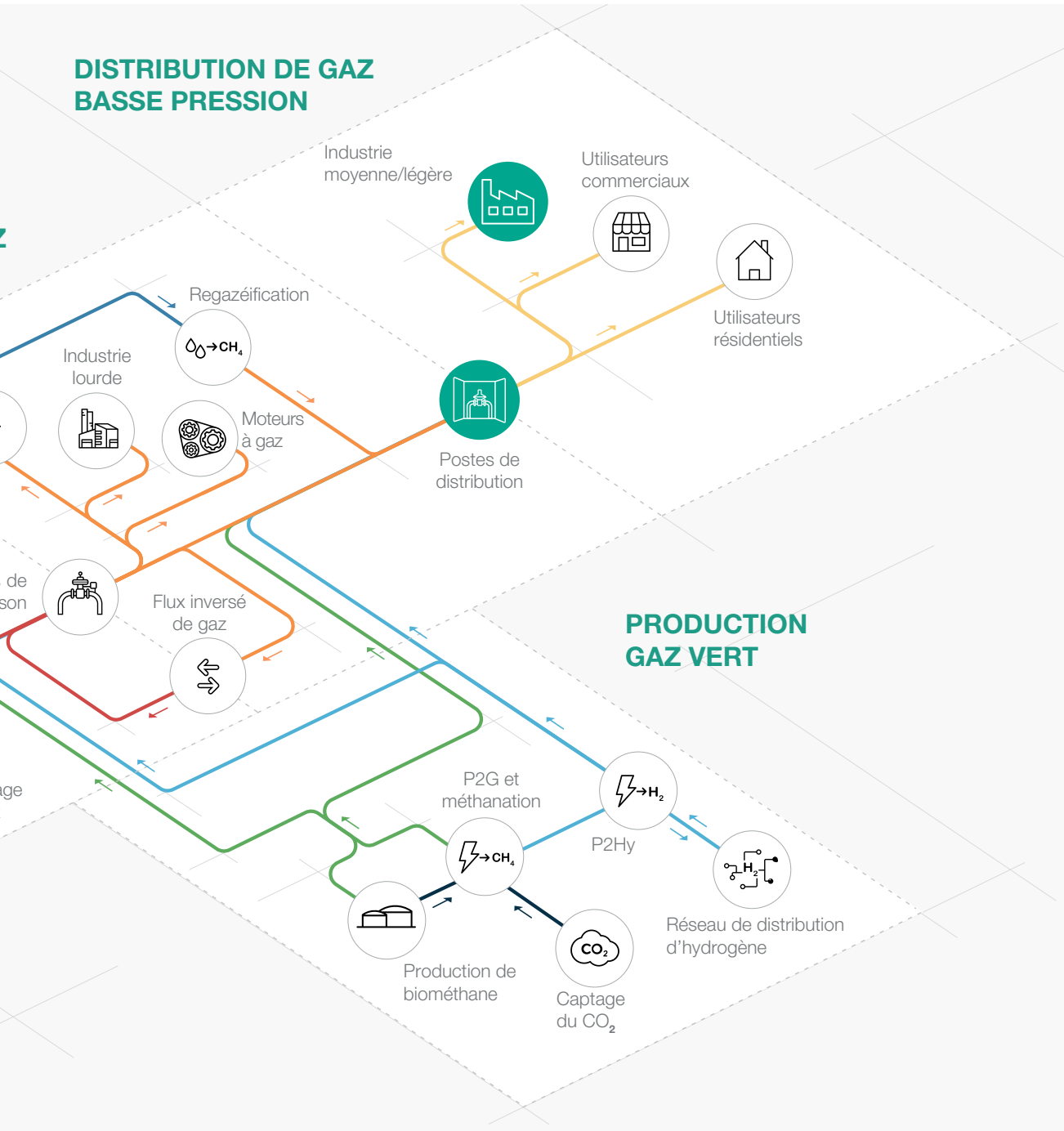

Figure 1 Plan des domaines d'application



Introduction

Dixi est l'un des **régulateurs de pression pour gaz pilotés** conçus et fabriqués par Pietro Fiorentini.

Cet appareil est adapté à une utilisation avec des gaz non corrosifs préalablement filtrés, et il est principalement utilisé pour les réseaux de distribution de gaz naturel à moyenne et basse pression.

Il est classé selon la norme européenne EN 334 comme **Fail Close**.

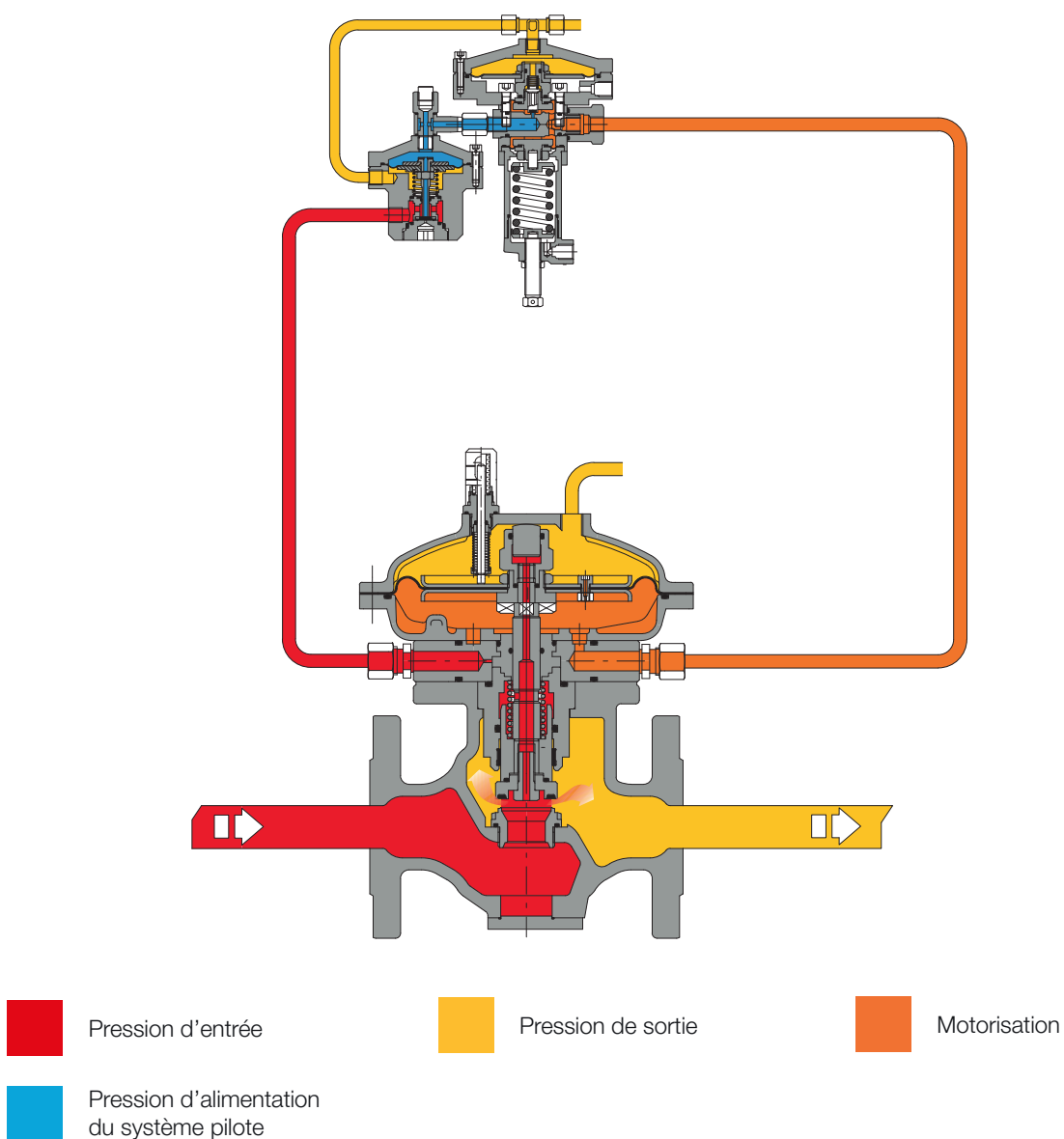

Figure 2 Dixi

Caractéristiques et Plages d'Étalonnage

Dixi est un dispositif **piloté** pour haute et moyenne pression, avec un **système d'équilibrage dynamique** unique qui assure un **rapport de turn down exceptionnel** combiné à un **contrôle de la pression de sortie extrêmement précis**.

Un régulateur de pression équilibré est un régulateur de pression dont la précision de la pression de sortie n'est pas affectée par la fluctuation de la pression d'entrée et du débit pendant son fonctionnement.

Par conséquent, un régulateur de pression équilibré peut avoir un seul orifice pour toutes les conditions de fonctionnement de pression et de débit.

Ce régulateur convient aux gaz non corrosifs préalablement filtrés et aux réseaux de distribution ainsi qu'aux applications industrielles à forte charge.

Sa conception d'entrée **véritablement par le haut** permet une **maintenance facile** des pièces directement sur le terrain, **sans retirer le corps de la tuyauterie**.

Le réglage du point de consigne du régulateur s'effectue par l'intermédiaire d'une unité pilote utilisée pour charger et décharger la pression de purge de la chambre supérieure.

La conception modulaire des régulateurs de pression Dixi permet d'utiliser le clapet de sécurité LA.

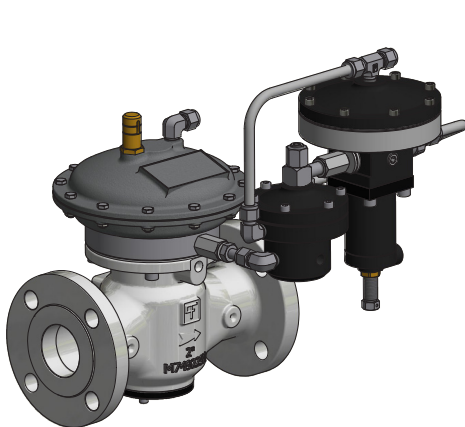

Figure 3 Dixi

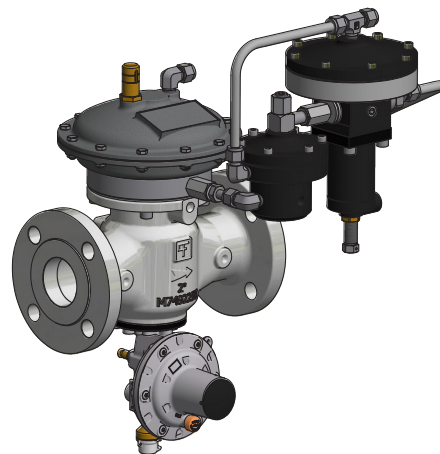

Figure 4 Dixi avec clapet de sécurité LA



Avantages compétitifs de Dixi



Design compact et simple



Haute précision



Haut rapport de turn-down



Obturbateur et siège du régulateur en Fail Close



Filtre du pilote intégré



Entrée par le haut



Maintenance facile



Accessoires intégrés



Type équilibré



Compatible avec le biométhane et avec les mélanges avec 10 % d'hydrogène. Possibilité de compatibilité avec des mélanges à plus forte teneur sur demande

Caractéristiques

Caractéristiques	Valeurs
Pression nominale*	jusqu'à 1,6 MPa jusqu'à 16 barg
Température ambiante*	de -20 °C à +60 °C de -4 °F à +140 °F
Plage de température d'entrée de gaz*	de -20 °C à +60 °C de -4 °F à +140 °F
Plage de pression d'entrée bpu (MAOP)	de 0,05 à 1,6 MPa de 0,5 à 16 barg
Plage de pression en aval Wd	de 0,0007 à 0,6 MPa de 0,007 à 6 barg
Accessoires disponibles	Clapet de sécurité LA, indicateur d'ouverture
Pression différentielle minimale	0,01 MPa 0,1 barg
Classe de précision AC	jusqu'à 2,5
Classe de pression de verrouillage SG	jusqu'à 10
Dimensions nominales DN	DN 25 / 1" ; DN 40 / 1" 1/2 ; DN 50 / 2" ;
Raccordements*	Classe 150 RF conformément à la norme ASME B16.5 et PN16, 25 conformément à la norme ISO 7005

(*) REMARQUE : Des caractéristiques fonctionnelles différentes ou des plages de température étendues sont disponibles sur demande. Les plages de température indiquées sont le maximum pour lequel les performances complètes de l'équipement, y compris la précision, sont remplies. Le produit standard peut avoir une plage plus étroite.

Tableau 1 Caractéristiques

Matériaux et Homologations

Partie	Matériau
Corps	Acier moulé ASTM A216 WCB pour toutes les tailles Fonte ductile GS 400-18 ISO 1083
Têtes	Aluminium moulé sous pression EN AC 43500
Siège	Acier inoxydable
Membrane	Toile caoutchoutée
Joints toriques	Caoutchouc nitrile
Raccords de compression	Selon la norme DIN 2353, en acier au carbone zingué. Acier inoxydable sur demande

REMARQUE : Les matériaux indiqués ci-dessus se réfèrent aux modèles standards. Différents matériaux peuvent être fournis selon les besoins spécifiques.

Tableau 2 Matériaux

Normes de Construction et Homologations

Le régulateur **Dixi** est conçu selon la norme européenne EN 334.

Le régulateur réagit en fermeture (Fail Close) selon la norme EN 334.

Le produit est certifié selon la Directive européenne 2014/68/UE (DESP).

Classe de fuite : Étanche aux bulles, meilleure que VIII selon ANSI/FCI 70-3.



EN 334



DESP-CE

Plages et types de pilotes

Type	Modèle	Fonctionnement	Plage Wh		Lien internet tableau des ressorts
			kPa	mbarg	
Pilote principal	201/A	Manuel	0,7 - 58	7 - 580	TT 475

Tableau 3 Tableau des paramètres

Réglage du pilote	
Type de pilote .../A	Ajustement manuel
Type de pilote .../D	Réglage par contrôle électrique à distance
Type de pilote .../CS	Réglage par contrôle pneumatique à distance
Type de pilote .../FIO	Unité intelligente pour le réglage, le contrôle et la limitation de débit à distance

Tableau 4 Tableau de réglage du pilote

Lien général aux tableaux d'étalonnage : [APPUYER ICI](#) ou utiliser le code QR :



Accessoires

Pour les régulateurs de pression :

- Limiteur Cg
- Fins de course
- Transmetteur de position
- Clapet de sécurité

Pour le circuit pilote :

- Filtre additionnel CF14 ou CF14/D

Monitor en ligne

Le monitor en ligne est généralement installé en amont du régulateur actif.

Bien que la fonction du régulateur monitor soit différente, les deux régulateurs sont pratiquement identiques du point de vue de leurs composants mécaniques.

La seule différence est que le monitor est réglé sur une pression plus élevée que le régulateur actif. Les coefficients Cg du régulateur actif avec un monitor en ligne sont les mêmes, mais lors du dimensionnement du régulateur actif, il faut tenir compte de la chute de pression différentielle générée par le monitor en ligne complètement ouvert. En pratique, pour intégrer cet effet, on peut appliquer une réduction de Cg de 20 % du régulateur actif.

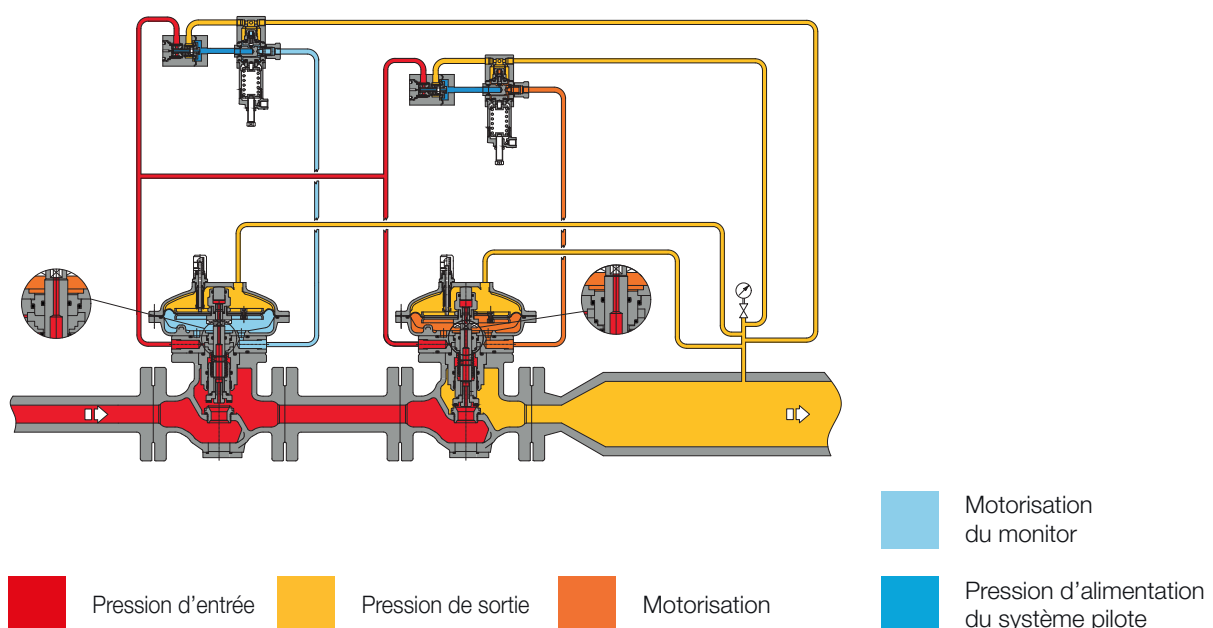

Figure 5 Monitor en ligne Dixi



Clapet de Sécurité LA

Le régulateur de pression dixi offre la possibilité d'installer un **clapet de sécurité LA** intégré, et cela peut être fait soit pendant le processus de fabrication, soit ultérieurement sur le terrain.

LA est disponible pour toutes les tailles

La mise à niveau peut être effectuée sans modifier l'ensemble du régulateur de pression. Avec le clapet de sécurité intégré, le coefficient de débit C_g est inférieur de 5 % à celui de la version correspondante sans clapet.

Les caractéristiques principales de cet appareil sont :

-  Fermeture en cas de surpression
-  Fermeture en cas de sous-pression
-  By-pass interne
-  Bouton-poussoir pour test de déclenchement
-  Dimensions compactes
-  Maintenance facile
-  Option de déclenchement à distance
-  Option fin de course

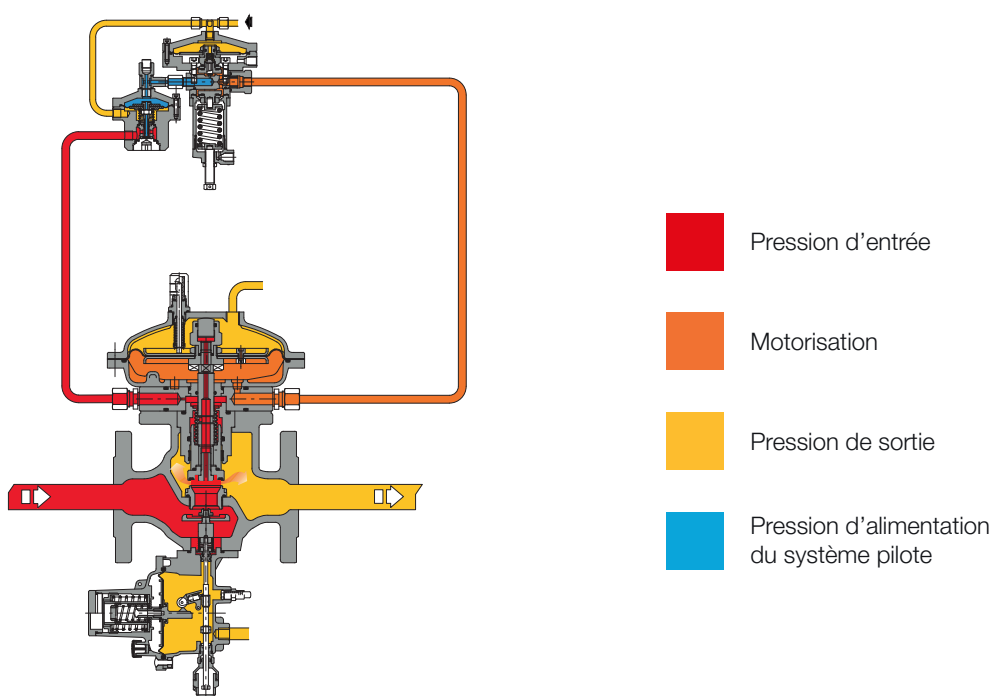

Figure 6 Dixi avec LA

Pressostats types et gammes					
Type SSV	Modèle	Fonctionnement	Plage Wh		Lien internet tableau des ressorts
			kPa	mbarg	
LA	BP	OPSO	3 - 18	30 - 180	TT_00214
		UPSO	0,6 - 6	6 - 60	
LA	MP	OPSO	14 - 45	140 - 450	TT_00214
		UPSO	1 - 24	10 - 240	
LA	TR	OPSO	25 - 550	250 - 5 500	TT_00214
		UPSO	10 - 350	100 - 3 500	

Tableau 5 Tableau des paramètres



Poids et Dimensions

Dixi

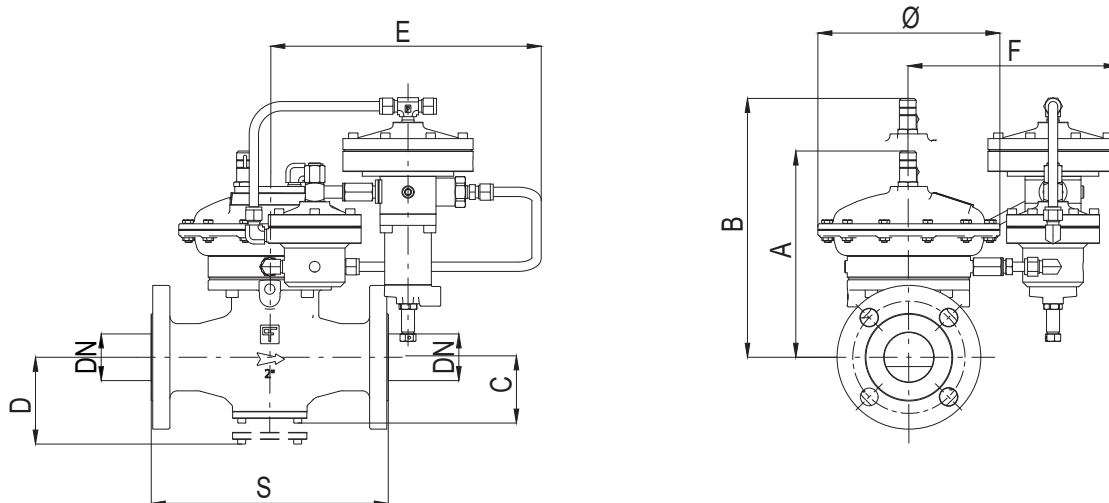

Figure 7 Dimensions Dixi

Poids et dimensions (pour d'autres raccords, prière de contacter le représentant Pietro Fiorentini le plus proche)

	[mm] pouces	[mm] pouces	[mm] pouces	[mm] pouces
Taille (DN)	25 1"	40 1" 1/2	50 2"	50 2"
Type	à bride	à bride	fileté	à bride
S - Ansi 150/PN 16	183 7,2"	223 8,78"	220 8,66"	254 10"
Ø	200 7,87"	200 7,87"	200 7,87"	200 7,87"
A	230 9,06"	240 9,45"	240 9,45"	240 9,45"
B	260 10,24"	270 10,63"	270 10,63"	270 10,63"
C	80 3,15"	90 3,54"	90 3,54"	90 3,54"
D	100 3,94"	100 3,94"	100 3,94"	100 3,94"
E	290 11,42"	290 11,42"	290 11,42"	290 11,42"
F	210 8,27"	210 8,27"	210 8,27"	210 8,27"
Raccords de tuyaux	Øe 10 x Øi 8 (dimension impériale sur demande)			

Poids	kg lbs	kg lbs	kg lbs	kg lbs
ANSI150/PN 16	12 26	15 33	16 35	21 46

Tableau 6 Poids et dimensions

Dixi + LA

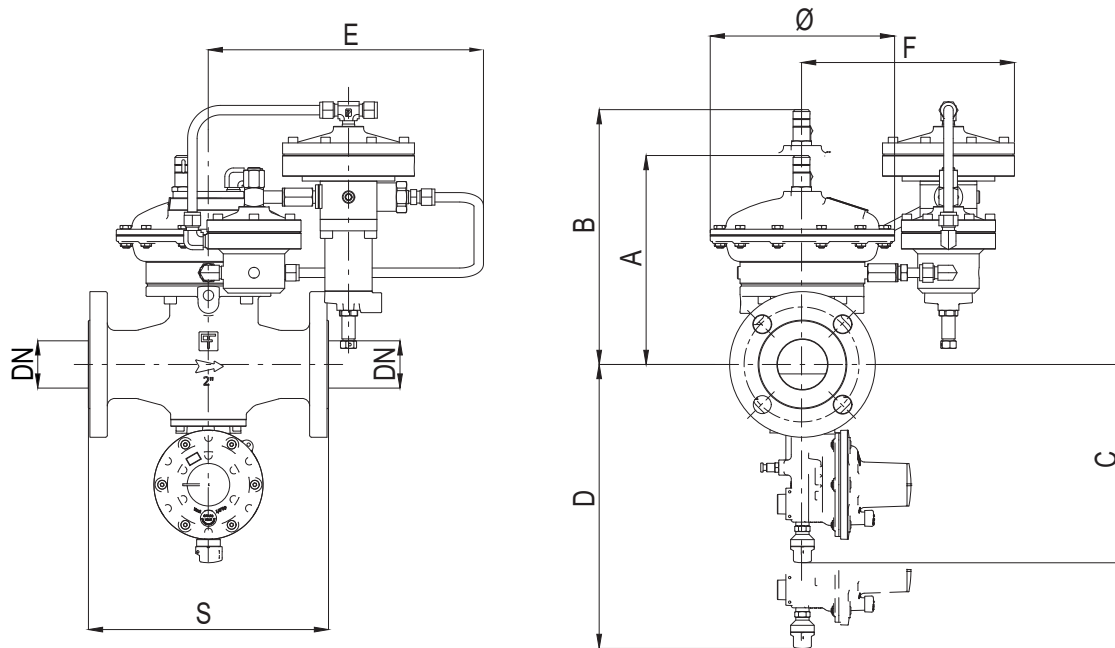

Figure 8 Dimensions Dixi + LA

Poids et dimensions (pour d'autres raccords, prière de contacter le représentant Pietro Fiorentini le plus proche)

	[mm] pouces	[mm] pouces	[mm] pouces	[mm] pouces
Taille (DN)	25 1"	40 1" 1/2	50 2"	50 2"
Type	à bride	à bride	fileté	à bride
S - Ansi 150/PN 16	183 7,2"	223 8,78"	220 8,66"	254 10
Ø	200 7,87"	200 7,87"	200 7,87"	200 7,87"
A	230 9,06"	240 9,45"	240 9,45"	240 9,45"
B	260 10,24"	270 10,63"	270 10,63"	270 10,63"
C	200 7,87"	200 7,87"	200 7,87"	200 7,87"
D	220 8,66"	220 8,66"	220 8,66"	220 8,66"
E	290 11,42"	290 11,42"	290 11,42"	290 11,42"
F	210 8,27"	210 8,27"	210 8,27"	210 8,27"
Raccords de tuyaux	Øe 10 x Ø 8 (dimension impériale sur demande)			

Poids	kg lbs	kg lbs	kg lbs	kg lbs
ANSI150/PN 16	13 29	16 35	17 37	22 49

Tableau 7 Poids et dimensions



Dimensionnement et Cg

En général, le choix d'un régulateur se fait sur la base du calcul du débit déterminé par l'utilisation de formules dont les coefficients de débit (Cg) et le facteur de forme (K1) comme indiqué par la norme EN 334.

Coefficient de débit			
Taille nominale	25	40	50
Pouces	1"	1" 1/2	2"
Cg	540	983	1 014
K1	104	96	96

Tableau 8 Coefficient de débit

[APPUYER ICI](#) ou utiliser le code QR pour le dimensionnement :



Remarque : Si l'on ne dispose pas des informations d'identification appropriées, prière de ne pas hésiter à contacter le représentant Pietro Fiorentini le plus proche.

En général, le dimensionnement en ligne prend en compte plusieurs variables lorsque le régulateur est installé dans un système, ce qui permet une approche meilleure et multi-perspective du dimensionnement.

Pour différents gaz et pour le gaz naturel avec une densité relative différente autre que 0,61 (par rapport à l'air), il faut appliquer les coefficients de correction de la formule suivante.

$$F_c = \sqrt{\frac{175,8}{S \times (273,16 + T)}}$$

S = densité relative (se référer au tableau 9)
T = température du gaz (°C)

Facteur de correction Fc

Type de gaz	Densité relative S	Facteur de correction Fc
Air	1,00	0,78
Propane	1,53	0,63
Butane	2,00	0,55
Azote	0,97	0,79
Oxygène	1,14	0,73
Dioxyde de carbone	1,52	0,63

Remarque : le tableau présente les facteurs de correction Fc valables pour les gaz, calculés à une température de 15 °C et à la densité relative déclarée.

Tableau 9 Facteur de correction Fc

Conversion du débit

$$\text{Stm}^3/\text{h} \times 0,94795 = \text{Nm}^3/\text{h}$$

Conditions de référence Nm³/h T= 0 °C ; P= 1 barg
Conditions de référence Stm³/h T= 15 °C ; P= 1 barg

Tableau 10 Conversion du débit

ATTENTION :

Pour obtenir des performances optimales, éviter les phénomènes d'érosion prématurée et limiter les émissions sonores, il est recommandé de vérifier que la vitesse du gaz au niveau de la bride de sortie ne dépasse pas les valeurs figurant ci-dessous. La vitesse du gaz au niveau de la bride de sortie peut se calculer à l'aide de la formule suivante :

$$V = 345,92 \times \frac{Q}{\text{DN}^2} \times \frac{1 - 0,002 \times \text{Pd}}{1 + \text{Pd}}$$

V = vitesse du gaz en m/s
Q = débit nominal du gaz en Stm³/h
DN = dimension nominale du régulateur en mm
Pd = pression de sortie en barg

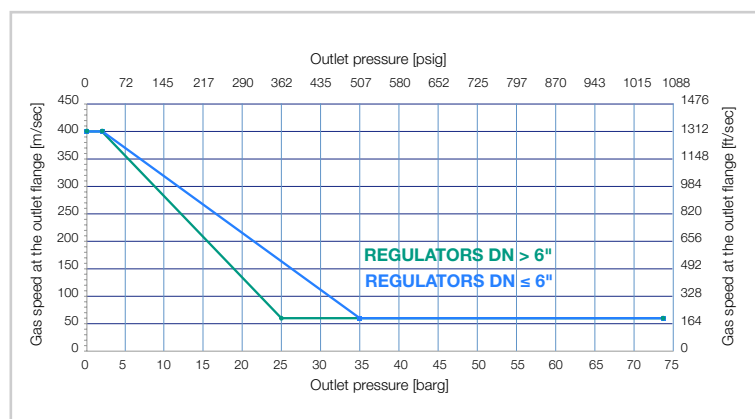



Le dimensionnement des régulateurs est généralement effectué en fonction de la valeur C_g de la vanne (tableau 8).

Les débits nominaux en position d'ouverture complète et les différentes conditions de fonctionnement sont liés par les formules suivantes où :

Q = débit nominal en Stm^3/h

P_u = pression d'entrée en bars (abs)

P_d = pression de sortie en bars (abs).

- **A** > lorsque la valeur C_g du régulateur est connue, ainsi que P_u et P_d , le débit nominal peut se calculer comme suit :

- **A-1** dans les conditions dites « sous-critiques » : ($P_u < 2 \times P_d$)

$$Q = 0,526 \times C_g \times P_u \times \sin \left(K1 \times \sqrt{\frac{P_u - P_d}{P_u}} \right)$$

- **A-2** dans les conditions dites « critiques » : ($P_u \geq 2 \times P_d$)

$$Q = 0,526 \times C_g \times P_u$$

- **B** > inversement, lorsque les valeurs de P_u , P_d et Q sont connues, la valeur C_g , et donc la taille du régulateur, se calcule en utilisant :

- **B-1** dans les conditions dites « sous-critiques » : ($P_u < 2 \times P_d$)

$$C_g = \frac{Q}{0,526 \times P_u \times \sin \left(K1 \times \sqrt{\frac{P_u - P_d}{P_u}} \right)}$$

- **B-2** dans les conditions dites « critiques » : ($P_u > 2 \times P_d$)

$$C_g = \frac{Q}{0,526 \times P_u}$$

REMARQUE : La valeur Sin est considérée comme étant DEG.



**Pietro
Fiorentini**



Pietro Fiorentini

TB0019FRA



Les données ne sont pas contractuelles. Nous nous réservons
le droit de procéder à des modifications sans préavis.

[dixi_technicalbrochure_FRA_revA](#)

www.fiorentini.com